

Návod k obsluze a montáži

Výstavní panely Elegant A interiér

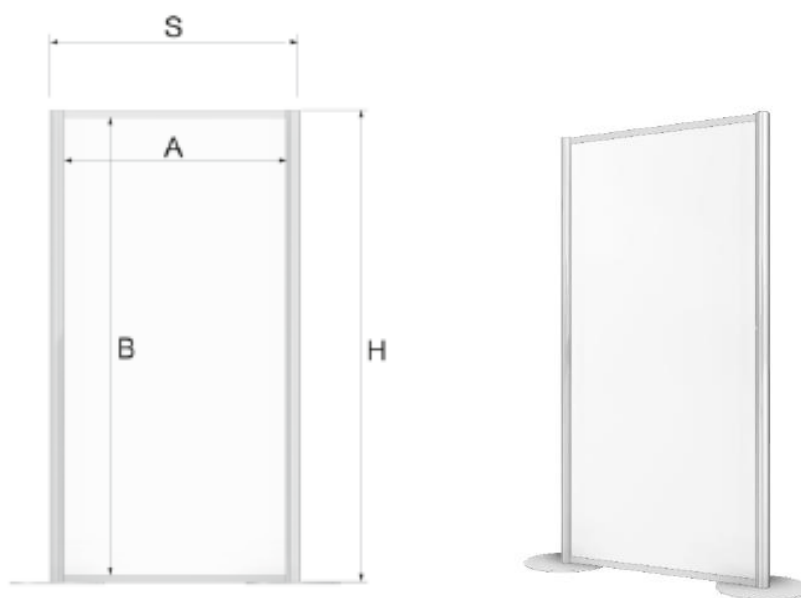

kód	Formát výplně	Viditelná plocha A x B	Vnější rozměr S x H
OMRLA70-200	70 x 200 cm	68 x 192 cm	79 x 200 cm
OMRLA100-200	100 x 200 cm	98 x 192 cm	109 x 200 cm

Výstavní panely mohou stát samostatně nebo mohou být spojeny do sestav.

1. Samostatný panel



2. Panely spojené do sestav zalomených nebo uzavřených – spojení do sestav je vhodné pro zajištění větší stability. Spojení je možné pod úhlem 90°.

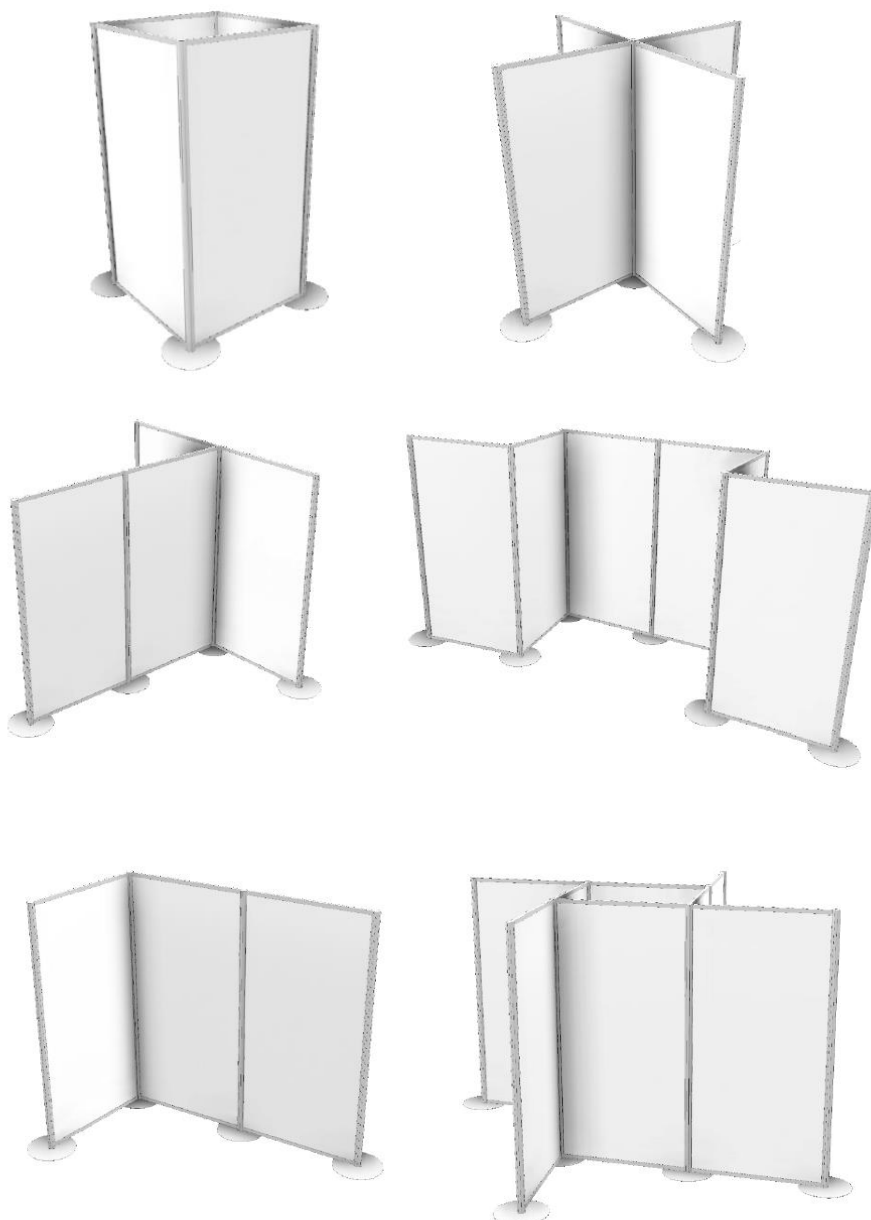

Konstrukce

Provedení z pevných a odolných hliníkových profilů s kruhovým průřezem. Povrchová úprava elox stříbrný mat. Profil má ze 4 stran otvor, umožňující spojování panelů pod uhem 90°. Otvor, který je určen ke spojení panelů, je maskován lištou z hliníku. Seshora se vkládá plastová záslepka.

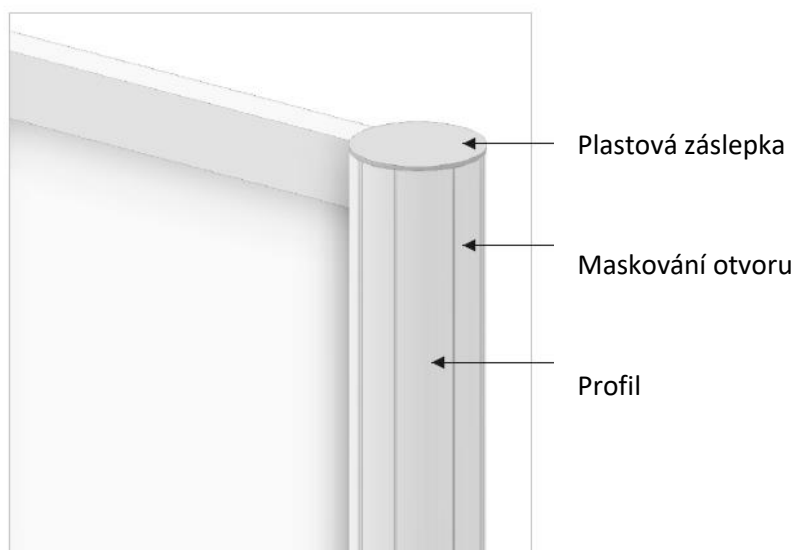

Použití

Výstavní panel je určen pro použití v interiéru, s možností krátkodobě použít v exteriéru v případě příznivých povětrnostních podmínek. Panely mohou stát samostatně nebo být spolu spojeny do sestav. Nejlepší stabilitu zajistí spojení výstavních panelů do sestav uzavřených nebo otevřených se lomenou křivkou (cik-cak, tvar písmena L, atd). Panely je potřeba postavit na rovných, pevných a vodorovných površích.

Rámy – je třeba chránit před mechanickým poškozením. Nedoporučuje se skladování ráků v horizontální poloze, navrstvený jeden rám na druhým. Poškozené ráky z důvodu bezpečnosti nepoužívejte.

Montáž profilu jednoduchého

Profil je zakončen hranatou maticí, která se vsune do drážky v profilu. Profil obrátíme tak, aby otvor pro imbusový klíč se nacházel seshora. Mezi profily se vytvoří malá štěrbina, která umožní profily dobře k sobě vycentrovat. Imbusovým klíčem lehce otáčíme (cca 2 otočení) a dotáhneme tak profily k sobě. Po správném dotažení štěrbina mezi profily zmizí.

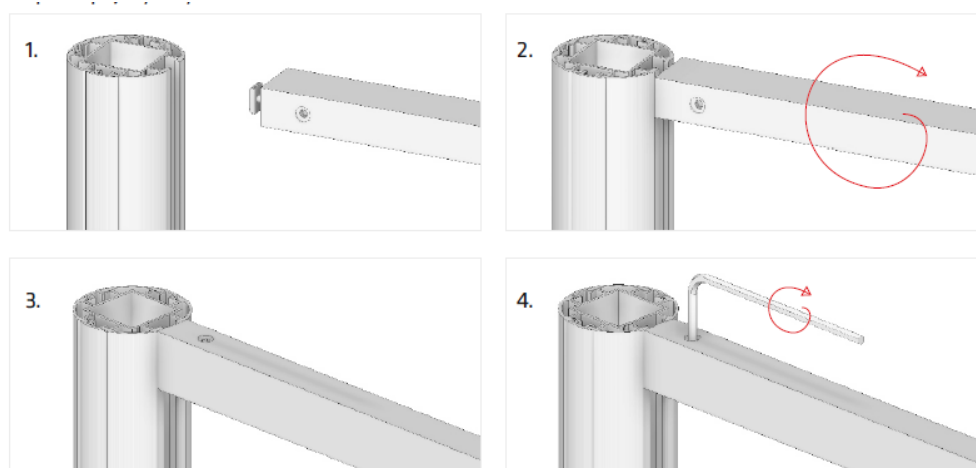

Montáž profilu s drážkou pro osvětlení nebo závěsný systém

Postupujeme obdobně, jako při profilu jednoduchém, ovšem otvor pro imbusový klíč se nachází v drážce profilu.



Montáž záslepek

Postupujeme podle obrázku a jemně vsouváme maskovací lištu do profilu. Následně seshora nasadíme záslepku.



Montáž nohou na podstavy, profilů, výplně

Profil vložíme do třmenů podstavce a utáhneme imbusovým klíčem.



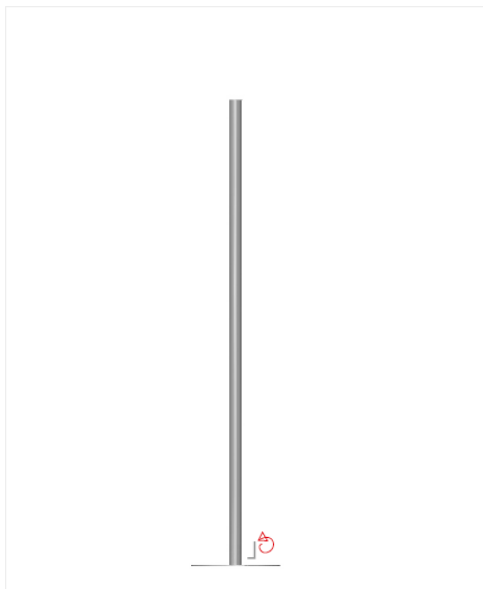
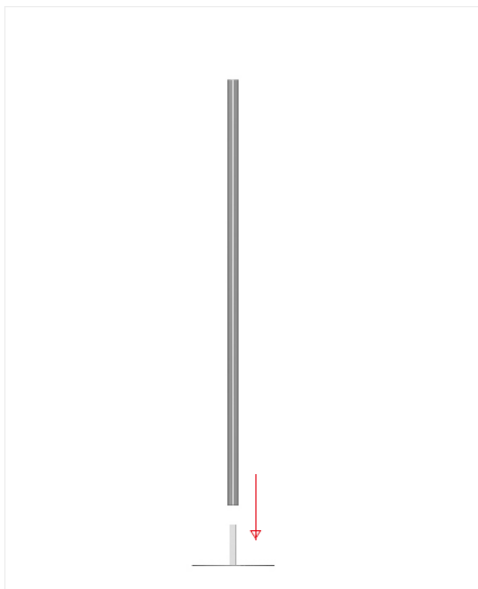

Montáž desek PVC nebo dibond

Do bočních profilů vsuneme spodní profil, opět upevníme imbusovým klíčem. Vsuneme PVC desku (případně dibond desku). Dále vsuneme horní profil do drážek bočních profilů a opět upevníme imbusovým klíčem. Následně mezi desku a profil vsuneme po celém obvodu těsnění. Zakončíme vsunutím maskovacích lišt a záslepek.

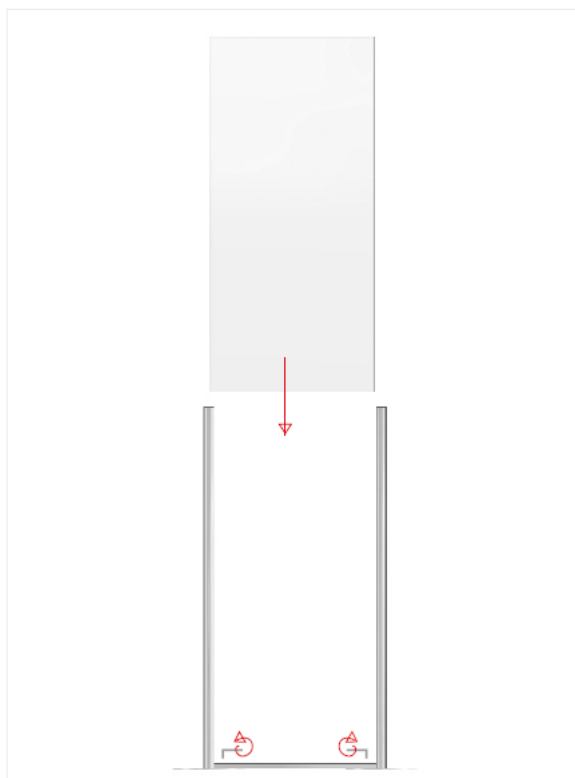
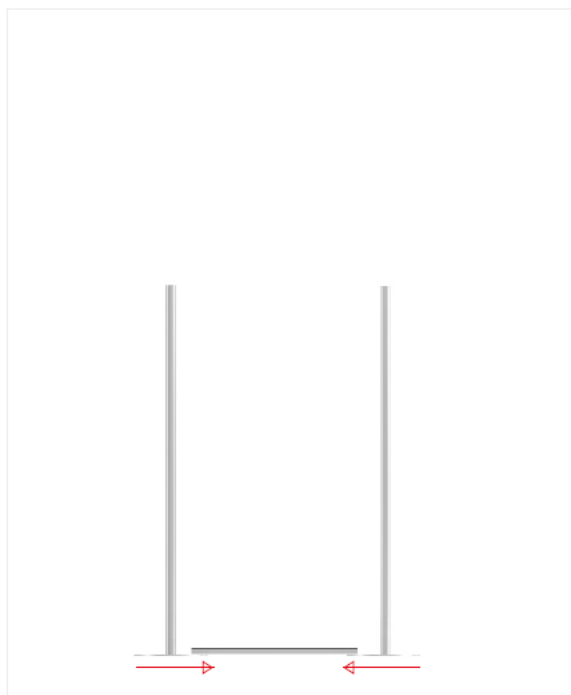

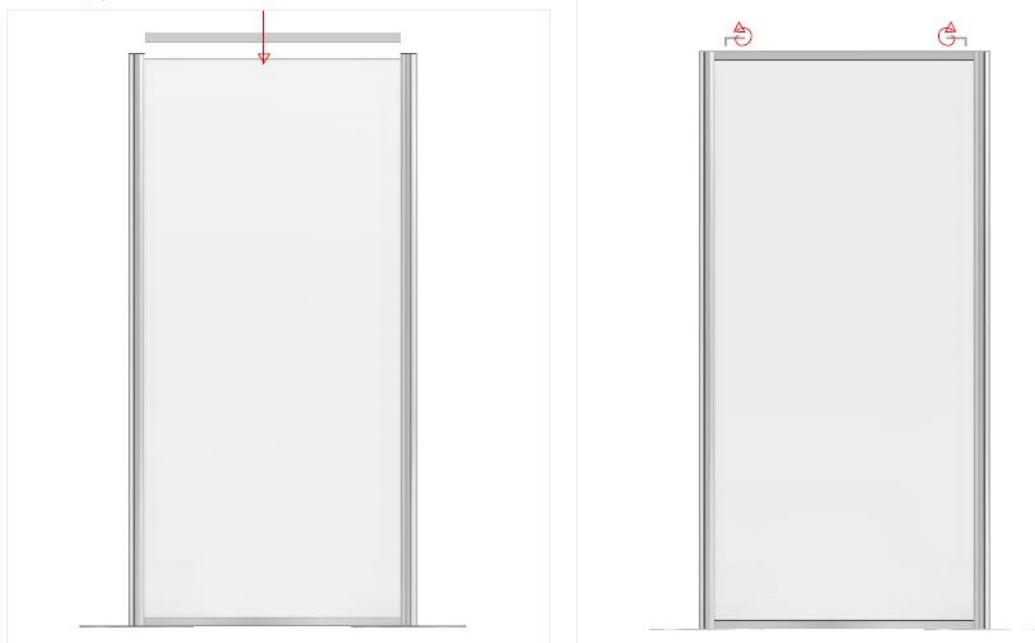

Spojení sestav

Dva smontované panely postavíme od sebe v odpovídající vzdálenosti (obrázky jsou ilustrační, jedná se o jiný typ výstavních panelů, princip je ovšem stejný).

Do bočních profilů vsuneme spodní profil, opět upevníme imbusovým klíčem. Vsuneme desku dibond (případně PVC desku). Dále vsuneme horní profil do drážek bočních profilů a opět upevníme imbusovým klíčem. Následně vsuneme mezi desku a profil po celém obvodu těsnění. Zakočíme vsunutím maskovacích lišt a záslepek.

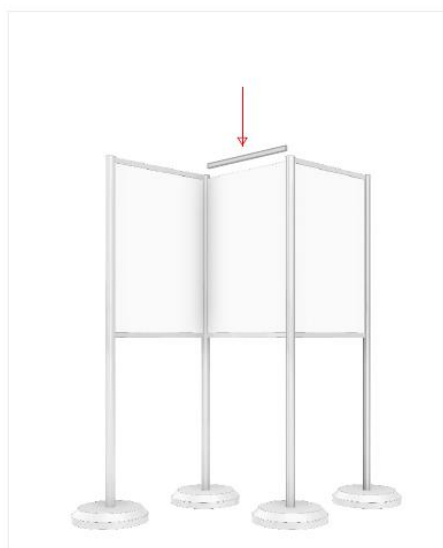
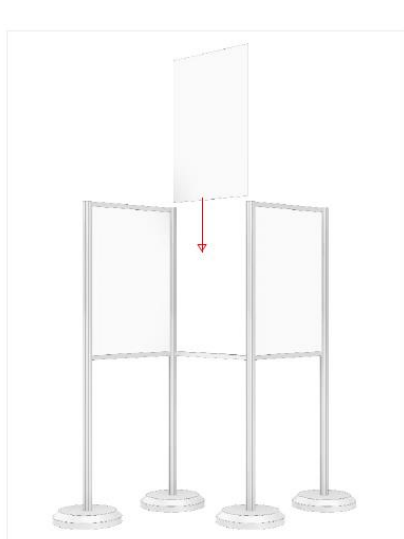
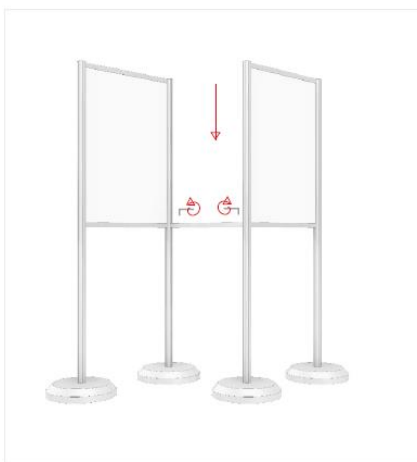

Montáž kapes

Plochý úchyt umístěný na kapse vsuneme do otvoru v svislém profilu a upevníme jej imbusovým klíčem.

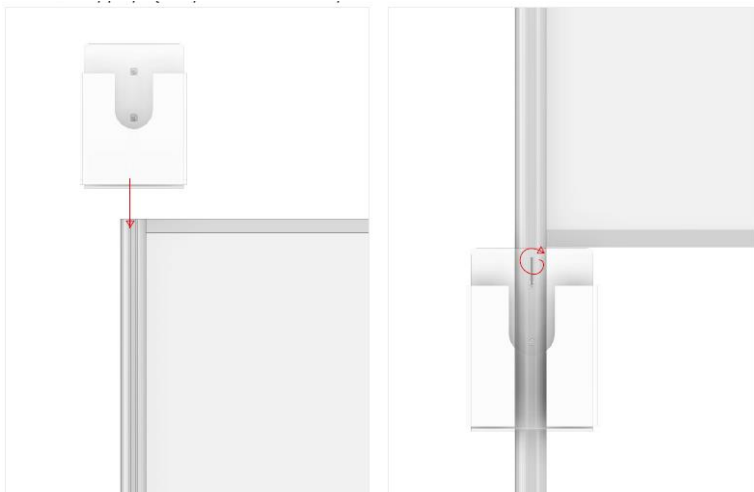

Osvětlení

1. Spot
2. Ledboard
3. Display
4. Led reflektor



Montáž osvětlení Spot

Do drážky v horním profilu vsuneme lampu podle obrázku. V profilu je upevníme imbusovým klíčem.

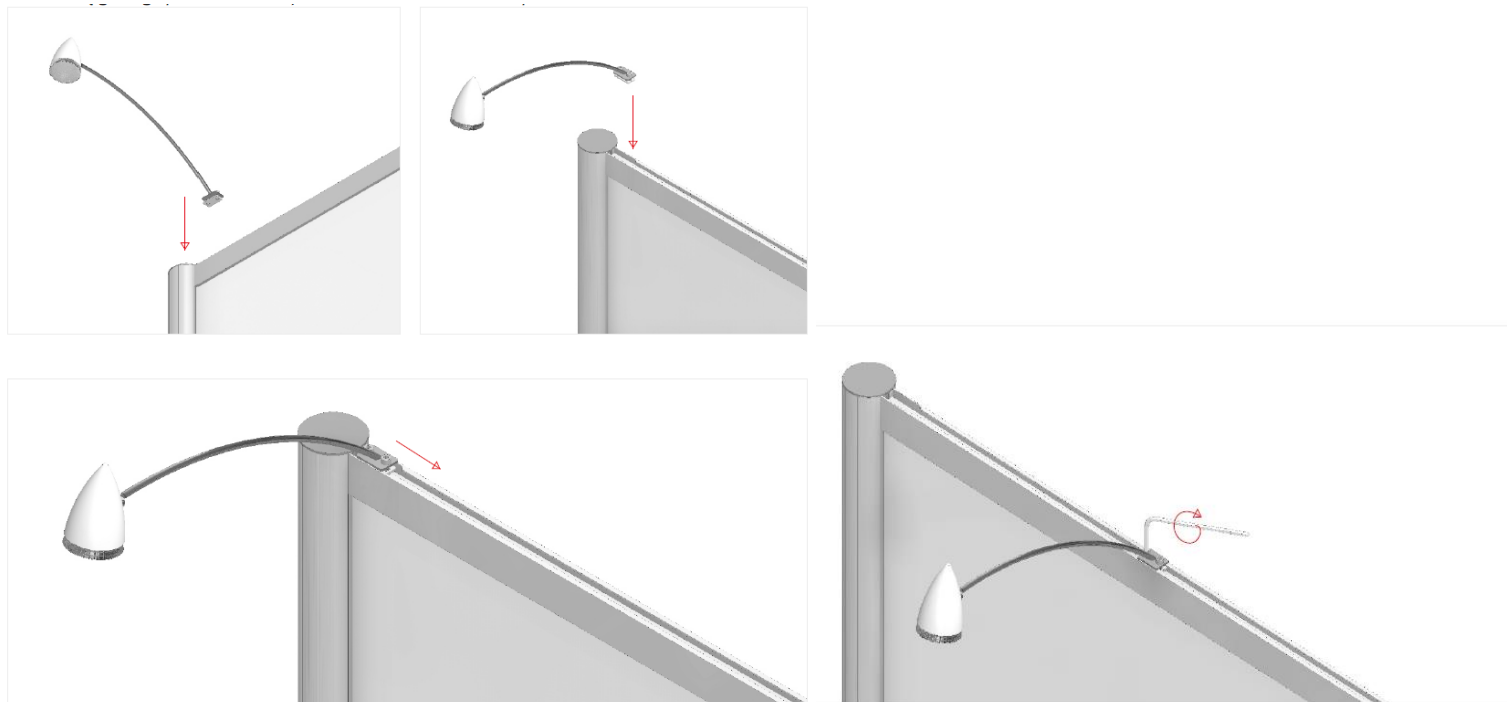

Montáž osvětlení Display

Do drážky v horním profilu vsuneme lampu podle obrázku. V profilu je upevníme imbusovým klíčem.

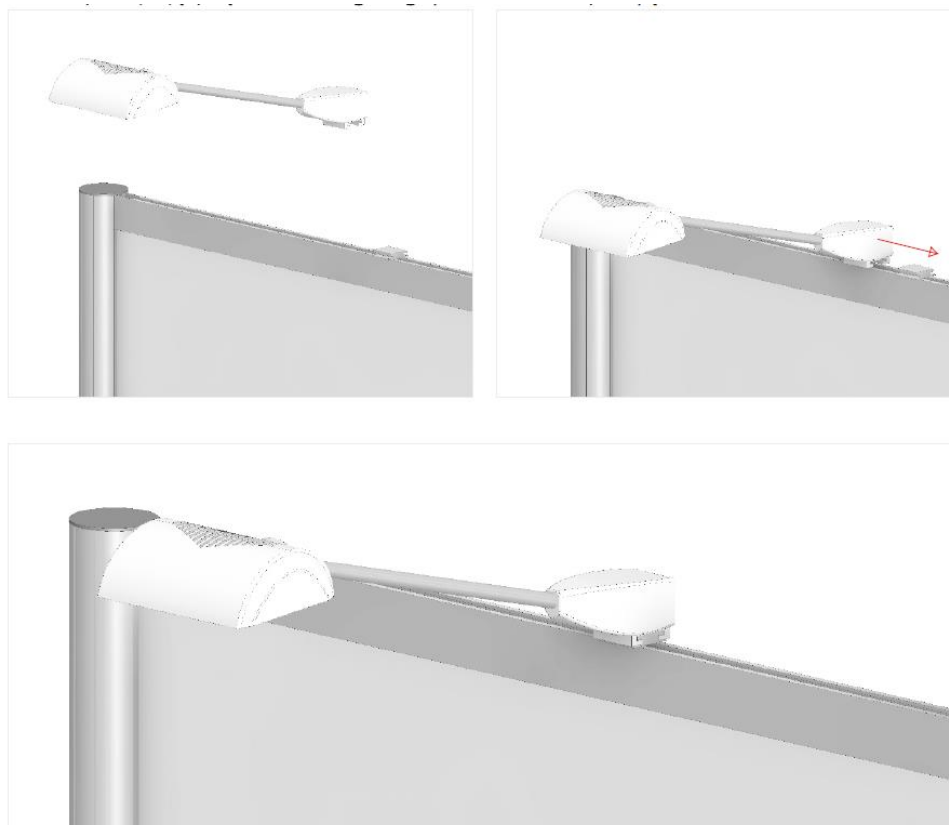

Montáž osvětlení LED board

Do drážky v horním profilu vsuneme lampu podle obrázku. V profilu je upevníme imbusovým klíčem.

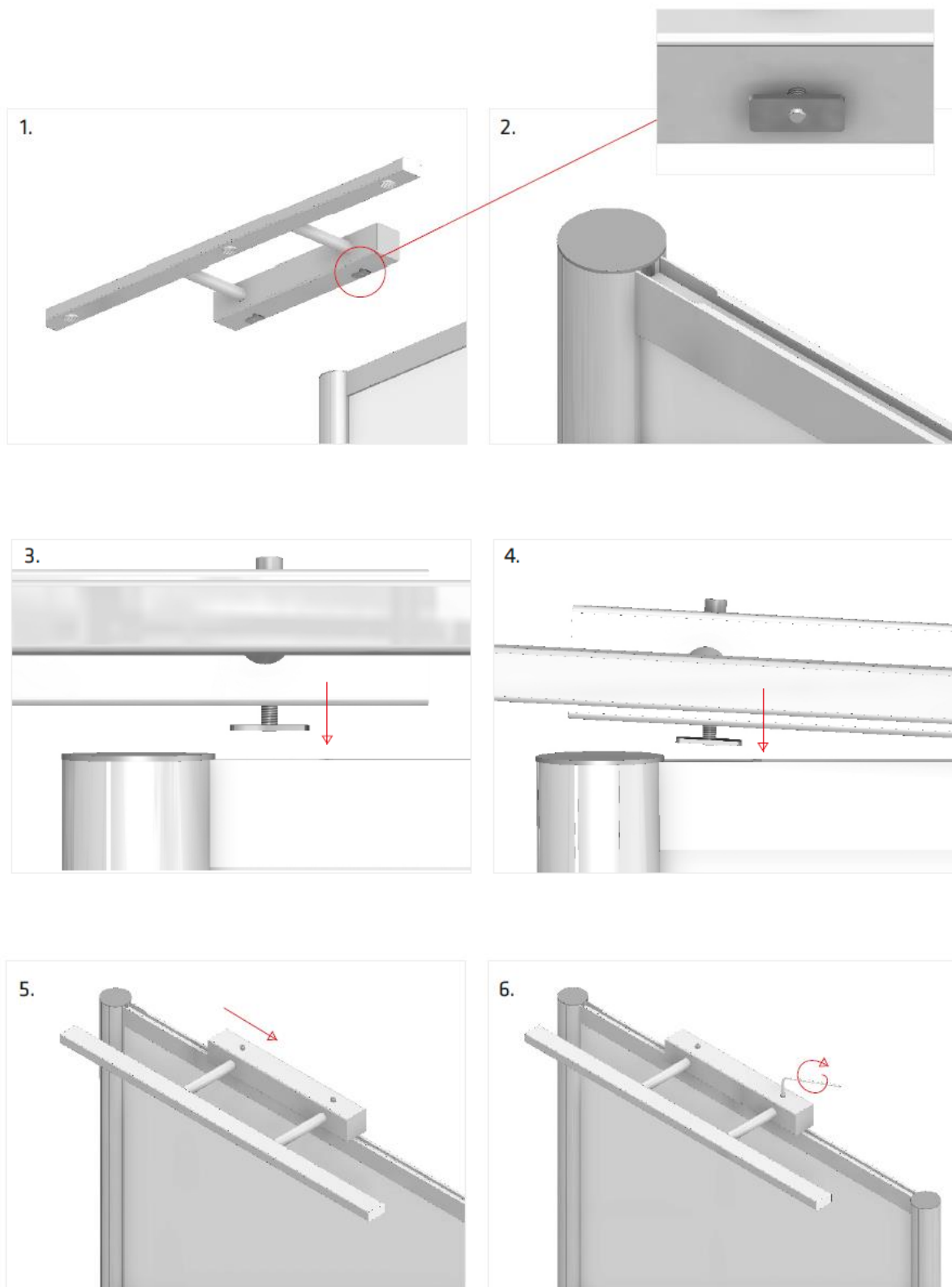

Montáž osvětlení LED reflektor

Do drážky v horním profilu vsuneme lampu a krabici s elektrickými převody. V profilu je upevníme imbusovým klíčem.

